

IT

IT

ISTRUZIONI PER L'USO DI UN FRIGORIFERO CON CONGELATORE

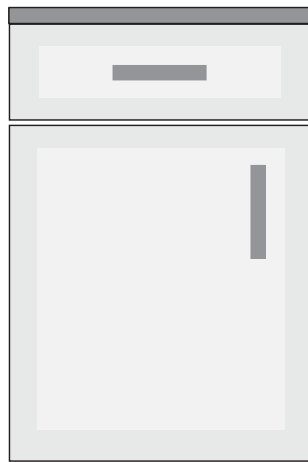
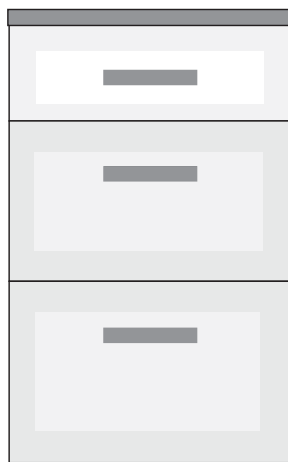
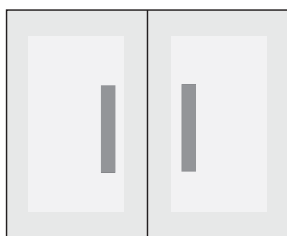

Vi ringraziamo per la fiducia dimostrataci acquistando il nostro elettrodomestico che è stato progettato per semplificare la vostra vita. Questo manuale di istruzioni viene fornito per facilitare l'uso di questo prodotto. Le istruzioni dovrebbero consentire di conoscere il nuovo elettrodomestico il più rapidamente possibile.

Vi auguriamo molta soddisfazione usandolo.

Collegamento al database EU EPREL

Il codice QR sull'etichetta energetica fornita con l'apparecchio fornisce un collegamento web alla registrazione di questo apparecchio nel database EU EPREL. Conservare l'etichetta energetica come riferimento insieme al manuale dell'utente e tutti gli altri documenti forniti con questo apparecchio. È possibile trovare informazioni relative alle prestazioni del prodotto nel database EU EPREL utilizzando il collegamento <https://eprel.ec.europa.eu>, il nome del modello e il numero del prodotto che è possibile trovare sulla targhetta segnaletica dell'apparecchio. Per informazioni più dettagliate sull'etichetta energetica, visitare www.theenergylabel.eu.

L'apparecchio è destinato solo all'uso domestico.

Il frigorifero è progettato per la conservazione dei cibi freschi ad una temperatura superiore ai 0° C.

Il congelatore è stato progettato per congelare gli alimenti freschi e per la conservazione a lungo termine dei cibi surgelati (fino ad un anno, a seconda del tipo di alimento).

I simboli elencati vengono utilizzati nelle istruzioni ed hanno il seguente significato:



INFORMAZIONE!

Informazioni, consigli, suggerimenti o raccomandazioni



AVVISO!

Avviso di pericolo



SCOSSA ELETTRICA!

Avviso di pericolo di scossa elettrica



PERICOLO DI INCENDIO!

Avviso di pericolo di incendio

Sommario

Avvertenza importante	4
Prima del primo utilizzo	4
Avvertenza importante per la sicurezza	4
Importanti informazioni sull'utilizzo dell'apparecchio	7
Salvaguardia dell'ambiente	9
Consigli per il risparmio energetico del frigo-congelatore	10
Installazione e collegamento	11
Scelta dell'ambiente	11
Installazione dell'apparecchio	11
Collegamento dell'apparecchio	13
Modifica della direzione di apertura dello sportello	13
Descrizione dell'apparecchio	14
Comandi dell'apparecchio	15
Accendere/spengere l'apparecchio	15
Selezione della temperatura nell'apparecchio	15
Congelamento intensivo	16
Fornitura interna dell'apparecchio	17
Ripiano	17
Cassetto frutta e verdura con regolatore di umidità (CrispZone) *	17
Cassetto FreshZone *	18
Scaffali porta	18
Contenitore per conservare (MultiBox) *	19
Ventola (DynamicAir) *	19
Sistemazione raccomandata degli alimenti nell'apparecchio	20
Conservazione degli alimenti nel frigorifero	21
Avvertenza importante per la conservazione degli alimenti	21
Evitare la contaminazione del cibo	21
Conservazione degli alimenti	21
Congelamento e conservazione degli alimenti congelati	24
Procedura di congelamento	24
Avvertenza importante per il congelamento degli alimenti freschi	24
Conservazione degli alimenti industriali congelati	24
Tempo di conservazione degli alimenti congelati	24
Scongelerare alimenti surgelati	25
Sbrinamento dell'apparecchio	25
Sbrinamento automatico del frigorifero	25
Sbrinamento del congelatore classico	25
Pulizia dell'apparecchio	26
Soluzione dei problemi	27
Informazioni sull'apparecchio	28

Avvertenza importante

Prima del primo utilizzo

Prima di collegare l'apparecchio, è necessario leggere attentamente le istruzioni per l'uso che descrivono l'apparecchio e il suo uso corretto e sicuro. Le istruzioni si rivolgono a diversi tipi / modelli di apparecchi, quindi possono contenere descrizioni di funzioni e componenti che il vostro apparecchio non ha. Si consiglia di conservare le istruzioni e, in caso di vendita, che siano consegnate assieme all'apparecchio.

Verificare la presenza di eventuali danni e anomalie nell'apparecchio. Se si constata che il vostro apparecchio è danneggiato, segnalarlo al rivenditore presso il quale è stato acquistato l'apparecchio.

Prima di collegarlo alla rete elettrica, l'apparecchio deve stare fermo in posizione verticale almeno 2 ore. In questo modo si diminuisce la possibilità di malfunzionamenti sul sistema di raffreddamento a causa dell'impatto del trasporto.

Avvertenza importante per la sicurezza



 **PERICOLO DI INCENDIO!**
ATTENZIONE! Pericolo di incendio/sostanze infiammabili.

Il collegamento elettrico e la messa a terra devono essere eseguiti secondo gli standard e le norme vigenti.

AVVERTENZA! Non collocare prese multiple o alimentatori portatili sul retro dell'apparecchio.

Prima di pulire l'apparecchio, scollegarlo obbligatoriamente dalla rete elettrica (scollegare il cavo di alimentazione dalla presa nel muro).

 **SCOSSA ELETTRICA!**
ATTENZIONE! Se il cavo di alimentazione è danneggiato, deve essere sostituito dal produttore, da un rappresentante del servizio di assistenza o da personale egualmente qualificato, per evitare situazioni pericolose.

⚠ SCOSSA ELETTRICA!

ATTENZIONE! Quando si posiziona l'apparecchio, assicurarsi che il cavo di alimentazione non sia incastrato o danneggiato.

⚠ SCOSSA ELETTRICA!

Se la luce LED non funziona, chiamare un tecnico del centro assistenza. Non riparare da soli l'illuminazione LED, si corre il rischio di entrare in contatto con l'alta tensione!

⚠ AVVISO!

ATTENZIONE! Non utilizzare apparecchi elettrici all'interno dell'apparecchio, ad eccezione di quelli consentiti dal produttore del frigo-congelatore.

⚠ AVVISO!

ATTENZIONE! Per lo sbrinamento non usare dispositivi meccanici o metodi diversi da quelli consigliati dal produttore.

⚠ AVVISO!

ATTENZIONE! Per evitare rischi dovuti all'instabilità dell'apparecchio, deve essere installato in conformità con le istruzioni.

Pericolo di ustioni da congelamento

Non mettere mai il cibo congelato in bocca. Inoltre, evitare di toccare i cibi congelati, in quanto ciò può causare congelamento.

Sicurezza dei bambini e delle persone vulnerabili

Questo apparecchio non è destinato all'utilizzo da parte di persone (inclusi i bambini) con capacità fisiche, sensoriali o mentali ridotte o senza adeguate esperienze e conoscenze, a meno che non siano sorvegliate e istruite sull'uso corretto dell'apparecchio da una persona responsabile della loro sicurezza.

I bambini devono essere tenuti sotto sorveglianza per accertarsi che non giochino con l'apparecchio.

Le operazioni di pulizia e di manutenzione non devono essere eseguite da bambini non sorvegliati.

Rimuovere l'imballaggio che serve per proteggere l'apparecchio durante il trasporto che, assieme ai singoli componenti, devono essere tenuti fuori dalla portata dei bambini. Vi è il rischio di lesioni o soffocamento.

Quando si elimina un apparecchio usato, scollegare il cavo di alimentazione, togliere la porta e lasciare i ripiani all'interno dell'apparecchio. In tal modo si eviterà che i bambini salgano dentro l'apparecchio rinchiudendosi.

Solo per il mercato europeo

Questo apparecchio può essere utilizzato da bambini di età superiore a 8 anni e da persone con capacità fisiche, sensoriali o mentali ridotte o senza adeguate esperienze e conoscenze, purché sorvegliate e istruite sull'uso corretto dell'apparecchio e sui pericoli connessi.

I bambini non devono giocare con l'apparecchio.

Le operazioni di pulizia e di manutenzione non devono essere eseguite da bambini non sorvegliati.

I bambini di età compresa tra 3 e 8 anni possono caricare e scaricare liberamente gli apparecchi di refrigerazione.

Avvertenza riguardo il refrigerante

L'apparecchio contiene una piccola quantità di gas R600a ecocompatibile ma incendiabile. Fare attenzione a non danneggiare i componenti del sistema di raffreddamento. La fuga di gas non è pericolosa per l'ambiente, ma può danneggiare gli occhi, o bruciare!

Se si crea una perdita di gas, ventilare bene l'ambiente, staccare l'apparecchio dalla rete elettrica e chiamare il centro assistenza!

Importanti informazioni sull'utilizzo dell'apparecchio



ATTENZIONE! L'apparecchio è destinato all'uso in ambienti domestici e simili come:

- cucine per il personale in negozi, uffici e altri ambienti di lavoro,
- case coloniche, stanze di alberghi, motel e altre strutture ricettive;
- ambienti come bed & breakfast;
- attività non al dettaglio come catering o simili.

AVVISO!

ATTENZIONE! Le fessure di ventilazione dell'apparecchio ossia dell'elemento a incasso devono essere sempre puliti e accessibili.

Non è consentito usare l'apparecchio all'aperto e non deve essere esposto alla pioggia.

Non conservare sostanze esplosive, come bombolette spray con propellente infiammabile in questo apparecchio.

Se per un lungo tempo non si usa l'apparecchio, spegnerlo premendo il pulsante e scollegando l'alimentazione elettrica. Svuotare l'apparecchio, pulire l'interno e lasciare la porta socchiusa.

In caso di guasto o interruzione di corrente elettrica, non aprire il congelatore tranne nel caso in cui l'interruzione duri più di 16 ore. Trascorso questo tempo, usare gli alimenti congelati o assicurargli un adeguato raffreddamento (ad esempio con un apparecchio sostitutivo).

Dati tecnici sull'apparecchio

L'etichetta con le informazioni di base sull'apparecchio si trova all'interno dell'apparecchio. Esso contiene i dati relativi alla tensione, volume lordo e netto, il tipo e la quantità di refrigerante e le informazioni riguardanti le classi climatiche.

Se l'etichetta adesiva è in una lingua impropria, sostituirla con quella allegata.



AVVISO!

ATTENZIONE! Durante l'installazione, la pulizia e lo smaltimento dell'apparecchio, fare in modo che non si danneggi l'isolamento ossia le parti del sistema di raffreddamento. In tal modo si evita di inquinare l'ambiente.

Salvaguardia dell'ambiente

Per gli imballaggi usiamo materiali ecocompatibili che possono venire ritrattati, smaltiti senza pericolo per l'ambiente, o distrutti.

Smaltimento di un apparecchio fuori uso

Per rispettare l'ambiente bisogna portare l'apparecchio fuori uso nel centro raccolta autorizzato di elettrodomestici usati.

Prima di questo:

- staccare la spina dalla corrente elettrica;
- non lasciare che i bambini giochino con l'apparecchio fuori uso.



■ Il simbolo sul prodotto o sul suo imballaggio indica che il prodotto non deve essere trattato come un rifiuto domestico normale. Il prodotto deve essere portato nel centro di raccolta appropriato per il riciclaggio di apparecchiature elettriche ed elettroniche. Smaltendo in modo corretto il prodotto si contribuisce a prevenire potenziali conseguenze negative per l'ambiente e per la salute umana che potrebbero verificarsi a causa di un inadeguato smaltimento del prodotto. Per informazioni più dettagliate sullo smaltimento e il trattamento di questo prodotto, si prega di contattare l'organo comunale per lo smaltimento dei rifiuti, l'ufficio del comune o il negozio dove è stato acquistato il prodotto.



Etichetta ambientale

Tipo di imballaggio	Materiale (secondo la normativa 97/129/CE)	Dove riciclare (*)
Cartone	PAP 20	CARTA
Sacchetti	LDPE 04	PLASTICA
Parti in polistirolo	EPS 06	PLASTICA
Pellicola di protezione	LDPE 04	PLASTICA
Stagnola di protezione	HDPE 02	PLASTICA
Parti in legno **	FOR 50	LEGNO
Nastro d'imballaggio	PP 05	PLASTICA

* Verifica le disposizioni del tuo Comune per la gestione dei rifiuti.

** Non sempre presente

Considerazioni sull'ambiente

Riciclare i materiali con il simbolo . Buttare l'imballaggio negli appositi contenitori per il riciclaggio. Aiutare a proteggere l'ambiente e la salute umana e a riciclare rifiuti derivanti da apparecchiature elettriche ed elettroniche. Non smaltire le apparecchiature che riportano il simbolo  insieme ai normali rifiuti domestici. Portare il prodotto al punto di riciclaggio più vicino o contattare il comune di residenza.

Consigli per il risparmio energetico del frigo-congelatore

- Installare l'apparecchio come descritto nelle istruzioni.
- Non aprire la porta più spesso del necessario.
- Controllare periodicamente se la circolazione dell'aria dietro l'apparecchio avvenga senza ostacoli.
- Le guarnizioni danneggiate o non più a tenuta devono essere sostituite il più presto possibile.
- Conservare gli alimenti in contenitori chiusi o in imballaggio adeguati.
- Prima di riporre il cibo nel frigorifero, farlo raffreddare a temperatura ambiente.
- Scongelare gli alimenti congelati nel vano di raffreddamento.
- Si possono togliere dal congelatore alcuni cassetti come descritto nelle istruzioni per sfruttare l'intero volume.
- Sbrinare il congelatore classico quando nelle superfici raffreddate si accumula circa 3-5 mm di ghiaccio.
- La disposizione dei ripiani all'interno del frigorifero deve essere uniforme, ma gli alimenti devono essere riposti in modo tale da garantire il passaggio dell'aria (considerare la disposizione raccomandata degli alimenti come descritto nelle istruzioni).
- Per gli apparecchi con ventola, assicurarsi che le fessure della ventola non siano coperte.
- Se non si ha bisogno della ventola o dello ionizzatore, spegnerli perché consumano elettricità in più.

Installazione e collegamento

Scelta dell'ambiente

- Collocare l'apparecchio in ambiente secco e ben ventilato. Funziona correttamente alle temperature dell'ambiente come riportate nella tabella. La classe è indicata sull'etichetta delle informazioni di base sull'apparecchio.

Descrizione	Classe	Temperatura ambiente °C	Umidità relativa
Temperata estesa	SN	Da +10 a + 32	≤75%
Clima temperato	N	da +16 a +32	
Clima subtropicale	ST	Da +16 a +38	
Clima tropicale	T	Da +16 a +43	



INFORMAZIONE!

Questo apparecchio non è progettato per essere utilizzato come apparecchio da incasso.



INFORMAZIONE!

Non collocarlo in un ambiente dove la temperatura può essere inferiore ai 5° C, poiché ciò può causare un malfunzionamento o un danno all'apparecchio.

- Dopo il collocamento a incasso o la sistemazione, la presa dell'apparecchio deve essere accessibile!
- Non posizionare l'apparecchio vicino ad apparecchi che generano calore, come ad esempio la cucina, il termosifone, il bollitore dell'acqua, ecc. e non esporlo ai raggi solari diretti. L'apparecchio deve essere di almeno 3 cm distante dalla cucina elettrica o a gas, e almeno 30 cm da stufe ad olio o da una cucina a combustibili solidi. In caso di distanze minori è necessario usare un pannello isolante.

Nota: Posizionare l'apparecchio in una stanza sufficientemente grande. Ci dovrebbe essere almeno 1 m³ di spazio per 8 grammi di refrigerante. La quantità di refrigerante è indicata sulla piastra di valutazione all'interno dell'apparecchio.

Installazione dell'apparecchio

Per installare l'apparecchio devono collaborare almeno due persone per evitare lesioni alle persone o danni all'apparecchio.

- L'apparecchio deve restare dritto o inclinato leggermente all'indietro, dev'essere stabile, su una superficie sufficientemente resistente. Nella parte anteriore dell'apparecchio ci sono dei piedini regolabili per raddrizzare l'apparecchio. Nella parte posteriore ci sono delle rotelline che facilitano la collocazione dell'apparecchio (solo su alcuni modelli).

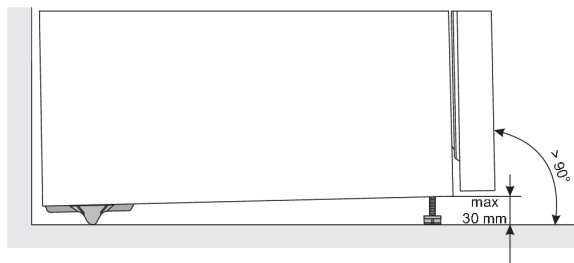

- Quando si raddrizza l'apparecchio con l'ausilio dei piedini regolabili, regolare anche il piedino supplementare per garantire un'ulteriore stabilità dell'apparecchio.
- Non esporre l'apparecchio alla luce diretta del sole e non posizionarlo vicino a fonti di calore. Se ciò non può essere evitato, installare un pannello isolante.

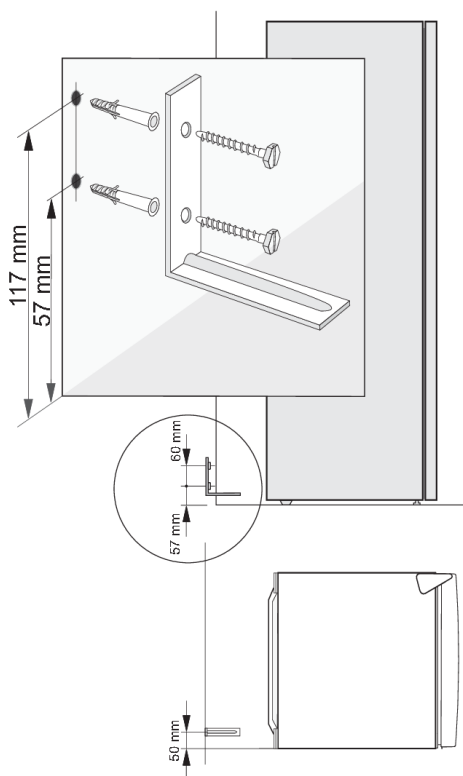

L'apparecchio si può ribaltare durante l'apertura dello sportello se quest'ultimo è molto carico. Bisogna proteggerlo con la mensola contro ribaltamento. Bisogna forare con un trapano la parete dietro l'apparecchio, facendo due fori di $\varnothing 8$ mm, all'altezza di 57 mm e 117 mm dal pavimento e anche partendo dal lato sinistro di 50 mm – guardando l'apparecchio davanti. Inserire i due inserti nel muro e con le viti avvitare la mensola. Spingere l'apparecchio contro il muro in modo che la mensola sia sopra il sostegno del compressore.

- L'apparecchio può essere collocato indipendentemente da altri pezzi di arredamento, o posizionarlo accanto a un mobile o a una parete. Se si posiziona l'apparecchio accanto a un elemento di arredamento o a una parete, l'apparecchio potrebbe consumare più elettricità.
- Ci devono essere almeno 50 mm di spazio tra l'apparecchio e qualsiasi elemento sopra di esso. Per una sufficiente circolazione dell'aria, è necessario inoltre lasciare abbastanza spazio dietro l'apparecchio (vedere la figura di posizionamento) per garantire un raffreddamento sufficiente dell'apparecchio.
- Quando si rimuovono i cassetti e i ripiani, considerare lo spazio necessario per aprire la porta dell'apparecchio (vedere la figura di posizionamento).

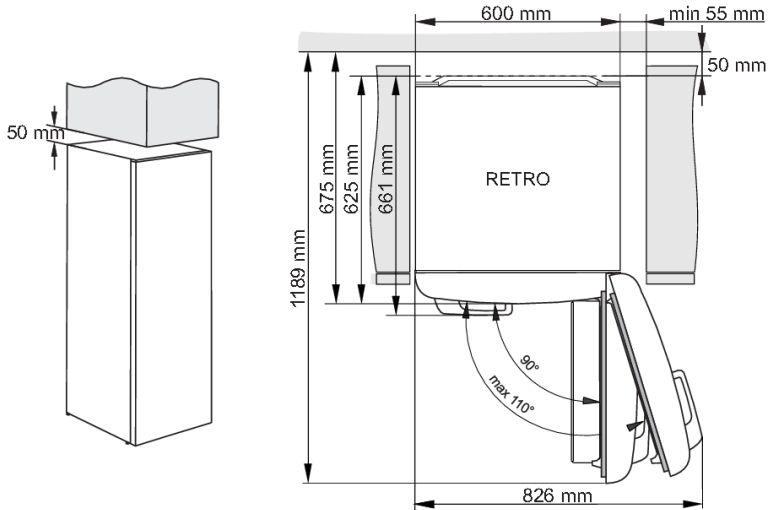

Collegamento dell'apparecchio

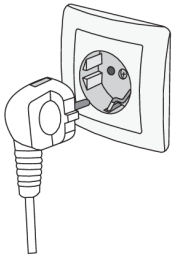

- Collegare l'apparecchio alla rete elettrica col cavo di alimentazione. La presa di corrente sul muro deve avere la messa a terra (presa di sicurezza). La tensione nominale richiesta e la frequenza sono indicate sull'etichetta con le informazioni di base dell'apparecchio.
- Il collegamento elettrico alla rete e la messa a terra devono essere eseguiti secondo gli standard e le norme vigenti. L'apparecchio sopporta variazioni di breve durata della tensione nominale per un massimo da -6% fino a + 6%.

Modifica della direzione di apertura dello sportello

Questo modello non consente cambiare il verso di apertura dello sportello.

Descrizione dell'apparecchio

Gli accessori interni dell'apparecchio possono variare a seconda del modello.

Questo prodotto contiene una sorgente luminosa di classe di efficienza energetica G.

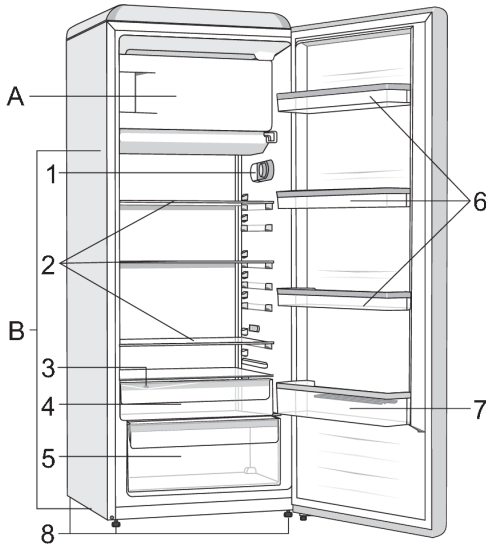

A Congelatore

B Frigorifero

1. Pannello di comando
2. Ripiani in vetro
3. Porta di scarico
4. Cassetto FreshZone *
5. Cassetto frutta e verdura con regolatore di umidità (CrispZone) *
6. Ripiani bassi della porta
7. Ripiano per le bottiglie
8. Piedino

* Solo per alcuni modelli

- I cassetti sono dotati del blocco anticaduta. Per estrarre il cassetto, tirarlo fino al punto di blocco, sollevarlo sul davanti ed estrarlo.

Comandi dell'apparecchio

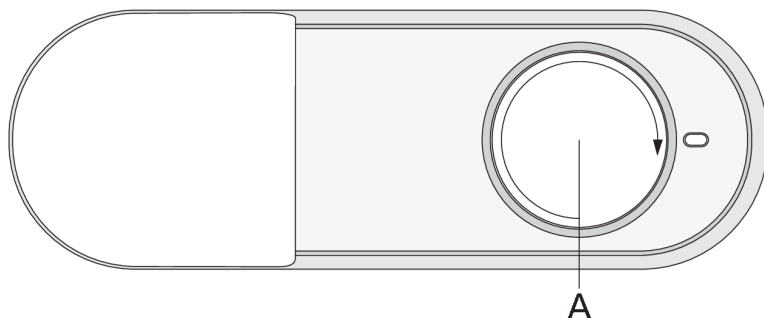

Manopola di accensione/spegnimento e regolazione temperatura dell'elettrodomestico

Accendere/spegnere l'apparecchio

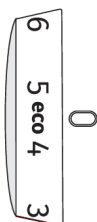

Per accendere l'elettrodomestico: ruotare la manopola in senso orario e selezionare un'impostazione tra 1 e 7.

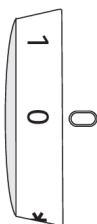

Per spegnere l'elettrodomestico, ruotare la manopola in posizione 0 (attenzione: l'elettrodomestico è ancora alimentato).

Selezione della temperatura nell'apparecchio



INFORMAZIONE!

Dopo l'accensione dell'apparecchio potrebbe richiedere diverse ore fino a raggiungere la temperatura impostata, quindi non mettere prima di ciò gli alimenti.

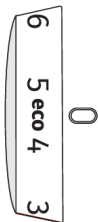

- Per impostare la temperatura desiderata, ruotare la manopola **A** a sinistra o a destra per selezionare l'impostazione desiderata.
- L'impostazione consigliata della manopola **A** è sulla posizione **eco**.

- Una variazione della temperatura ambiente influirà sulla temperatura dell'elettrodomestico. Regolare di conseguenza l'impostazione della temperatura utilizzando la manopola **A**. Le impostazioni più vicine a **7** corrispondono a una temperatura più bassa nell'elettrodomestico (più fresco), mentre le impostazioni più vicine a **1** corrispondono a una temperatura più alta (più caldo).

INFORMAZIONE!

Se la temperatura del locale in cui è installato l'elettrodomestico è inferiore a 16 °C, si consiglia di impostare la manopola **A** su circa **6**.

INFORMAZIONE!

Se si imposta la manopola su **7**, vi è la possibilità che la temperatura nel vano frigorifero scenda al di sotto di 0 °C.

Congelamento intensivo

- Usare questa impostazione quando si accende per la prima volta l'apparecchio, prima della pulizia, e 24 ore prima di inserire grandi quantità di alimenti nel congelatore.

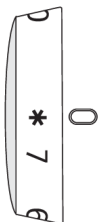

Attivazione della funzione di congelamento intensivo (super freeze):
Ruotare la manopola **A** in posizione * .

AVVISO!

Quando è attivato il congelamento intensivo, le temperature sono più basse sia nel frigorifero che anche nel congelatore dell'apparecchio.

Al termine del ciclo di congelamento intensivo (super freeze), ruotare la manopola **A** sull'impostazione desiderata.

Se la funzione non viene disattivata manualmente, verrà disattivata automaticamente dopo circa due giorni. La temperatura tornerà all'impostazione più recente (la posizione della manopola rimarrà su *).

Fornitura interna dell'apparecchio

(* A seconda del modello)

Ripiano

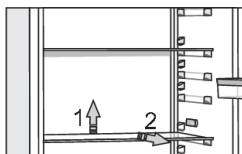

Il ripiano vuoto può essere disposto liberamente lungo le guide all'interno del frigorifero senza essere rimosso dall'apparecchio. Per spostarlo o rimuoverlo dal frigorifero, sollevarlo leggermente dalla parte posteriore, tirarlo verso di sé, quindi spostarlo o rimuoverlo dall'apparecchio. Tenere gli alimenti deperibili sulla parte posteriore dei ripiani, dove fa più freddo.

Cassetto frutta e verdura con regolatore di umidità (CrispZone) *

- Il cassetto sul fondo del frigorifero è adibito alla conservazione di frutta e verdura. Assicura umidità e impedisce che il cibo si secchi. Il cassetto è dotato di un regolatore integrato che consente di impostare il livello di umidità.

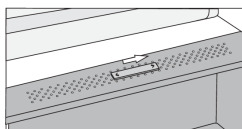

Posizione del cursore a destra: bocchette chiuse, maggiore umidità nel cassetto.

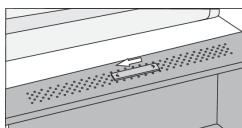

Posizione del cursore a sinistra: bocchette aperte, meno umidità nel cassetto.

Se si osservano goccioline che si accumulano sotto il ripiano in vetro, aprire le bocchette e pulire il ripiano (vedere il capitolo RISOLUZIONE DEI PROBLEMI).

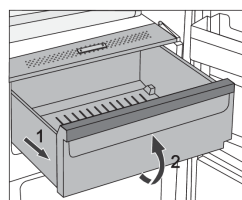

- Per estrarre il cassetto:
 - Tirare il cassetto fino al punto di blocco, poi alzarlo davanti ed estrarlo.

Cassetto FreshZone *

(solo per alcuni modelli)

Lo scomparto **FreshZone** consente di conservare un'ampia varietà di alimenti freschi fino a tre volte più a lungo rispetto a un frigorifero convenzionale. Il cibo rimane fresco più a lungo, preservando il sapore e le sostanze nutritive. La temperatura in questo cassetto dipende dalle impostazioni di temperatura nel vano frigorifero, dalla temperatura ambiente, dalla frequenza di apertura della porta e dalla quantità di cibo che vi è riposto.

Per una temperatura intorno a 0 °C nel cassetto **FreshZone** si consiglia di impostare la temperatura del vano frigorifero a 4 °C o inferiore. La temperatura nel cassetto **FreshZone** può scendere al di sotto di 0 °C. Si consiglia quindi di riporre il cibo sensibile alla temperatura nelle parti superiori del frigorifero.

Per un funzionamento ottimale, il cassetto deve essere completamente chiuso.

- Quando si acquistano gli alimenti, bisogna controllarne la freschezza in quanto dipendono da questa la qualità e la durata del cibo.
- Conservare gli alimenti in contenitori chiusi o in appositi contenitori che non rilasciano odori o cambiano l'umidità.
- Prima dell'uso dell'alimento ritirarlo dal cassetto da 30 fino a 60 minuti prima in modo che a temperatura ambiente si possano sviluppare il sapore e il gusto adeguati.
- I cibi sensibili alle basse temperature e non adatti per la conservazione nel cassetto **FreshZone** sono i seguenti: ananas, avocado, banane, olive, patate, melanzane, cetrioli, fagioli, peperoni (capsicum), meloni, angurie, zucche, zucca, zucchine, ecc.

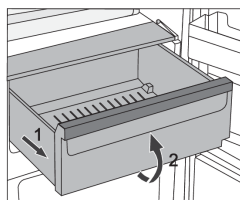

- Per estrarre il cassetto:
 - tirare il cassetto fino al punto di blocco;
 - sollevarlo davanti e tirarlo fino alla fine.

Scaffali porta

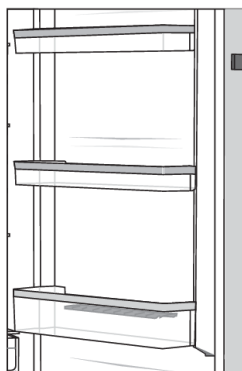

L'interno della porta è dotata di ripiani destinati alla conservazione di formaggi, burro, uova, yogurt, e altri piccoli pacchetti, tubetti, lattine, etc.

È possibile posizionare gli scaffali come desiderato sollevandoli leggermente dalle scanalature che li tengono in posizione e spostandoli nel punto desiderato, assicurandosi di inserirli nelle scanalature.

Lo scaffale inferiore è destinato alla conservazione delle bottiglie.

Il carico massimo di ogni ripiano nella porta è di 5 kg.

Contenitore per conservare (MultiBox) *

- Il contenitore Multibox è utile per la conservazione di diversi alimenti con un forte odore e di alimenti che non devono seccarsi troppo come formaggi con la muffa, salami freschi, cipolle, burro ...
- Il contenitore grazie al coperchio trasparente può restare chiuso prevenendo che gli alimenti si seccino, che gli odori si diffondano in tutto il frigorifero.
- Il coperchio trasparente può essere utilizzato anche come base per le uova o come contenitore del ghiaccio.
- Se si desidera usare il coperchio trasparente come base per le uova, posizionarlo direttamente nel fondo della porta; la parte aperta del fondo del contenitore Multibox si può utilizzare per conservare gli alimenti confezionati in piccoli pacchetti: paté, marmellate, piccoli tubi...

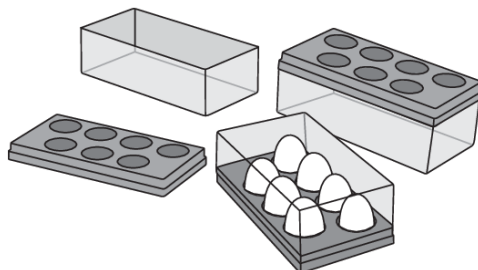

Ventola (DynamicAir) *

- La ventola, installata sotto la parte superiore del frigo, contribuisce ad una distribuzione più uniforme della temperatura e riduce la formazione di acqua di condensa sulle superfici di appoggio.

Accensione/spengimento della ventola:

Acceso =  Spento = 0

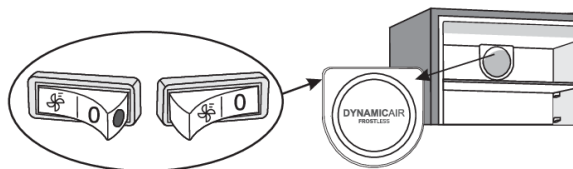

Quando la ventola è accesa, sull'interruttore sarà visibile un punto rosso.

Sistemazione raccomandata degli alimenti nell'apparecchio

Scomparti del frigorifero:

- scomparto superiore: cibo in scatola, pane, vino, torte ...
- scomparto centrale: latticini, cibi già pronti, dolci, succhi di frutta, birra, alimenti precotti ...
- parte inferiore: carne, prodotti a base di carne, salumeria ...
- cassetto per la frutta e la verdura: frutta fresca, verdure, insalate, ortaggi a radice, patate, cipolle, aglio, pomodori, crauti, rape ...

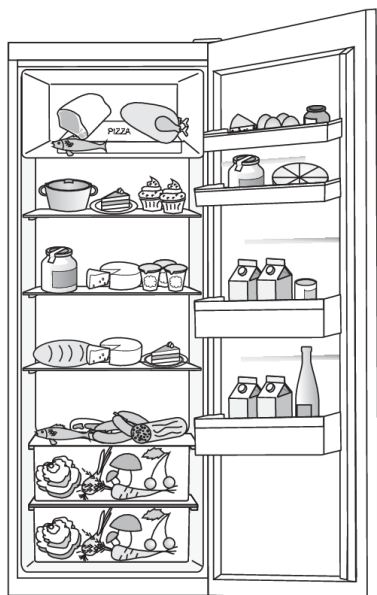

Scomparti nella porta del frigorifero:

- scomparto superiore/centrale della porta: uova, burro, formaggi ...
- scomparto inferiore della porta: bibite, lattine, bottiglie ...



INFORMAZIONE!

Non conservare in frigorifero i generi di frutta e verdure che sono sensibili alle basse temperature (banane, ananas, papaia e agrumi; zucchine, melanzane, cetrioli, peperoni, pomodori e patate).

Scomparti del congelatore:

- per congelare, conservare alimenti congelati vedere il capitolo “Congelare e conservare alimenti congelati”).



INFORMAZIONE!

Non conservare nel congelatore insalate a foglia verde, uova, mele, pere, uva, pesche, yogurt, latte acido, panna acida e maionese.

Conservazione degli alimenti nel frigorifero

Avvertenza importante per la conservazione degli alimenti



INFORMAZIONE!

Contribuisce in modo significativo sulla qualità degli alimenti conservati l'uso corretto dell'apparecchio, l'avvolgere gli alimenti adeguatamente, il mantenere la temperatura corretta e il considerare le precauzioni igieniche.

Bisogna rispettare la durata di conservazione degli alimenti indicata sulla confezione del prodotto.

Gli alimenti conservati in frigorifero devono essere in contenitori chiusi o adeguatamente imballati in modo da non rilasciare o cambiare gli odori e l'umidità.

Non conservare in frigorifero sostanze infiammabili, evaporabili ed esplosive.

Le bottiglie con un elevato contenuto di alcool devono essere accuratamente chiuse e in posizione verticale.

Alcune soluzioni organiche, gli oli essenziali nella buccia di limone o d'arancia, l'acido nel burro ecc. a contatto prolungato con superfici plastiche o a tenuta provocano guasti e invecchiamento precoce.

Un odore sgradevole avverte che l'apparecchio è sporco o difettoso (vedi capitolo "Pulizia dell'apparecchio").

Se per lungo tempo si è assenti da casa, eliminare dal frigorifero, gli alimenti facilmente deperibili.

Evitare la contaminazione del cibo

Per evitare la contaminazione del cibo è consigliabile attenersi alle seguenti istruzioni:

- Tenere aperto lo sportello per lunghi periodi può causare un notevole aumento della temperatura negli scomparti dell'apparecchio.
- Pulire regolarmente le superfici che vengono a contatto con gli alimenti e pulire regolarmente i sistemi di drenaggio accessibili.
- Conservare carne cruda e pesce in contenitori adatti affinché non vengano a contatto o gocciolino su altri alimenti.
- Se l'apparecchio di refrigerazione rimane vuoto per lunghi periodi, spegnerlo, scongelarlo, pulirlo, asciugarlo e lasciare lo sportello aperto per impedire la formazione di muffa all'interno dell'apparecchio.

Conservazione degli alimenti

Tipo di alimento	Temperatura ottimale per la conservazione (°C)	Umidità ambientale ottimale per la conservazione degli alimenti (%)	Tempo di conservazione indicativo
Carne di maiale	-1 fino a 4	95	3 giorni
Carne di manzo	0 fino a 4	95	fino a 3 settimane
Carne di agnello	0 fino a 4	95	14 giorni
Pollo	0 fino a 4	95	3 giorni

La tabella prosegue dalla pagina precedente

Tipo di alimento	Temperatura ottimale per la conservazione (°C)	Umidità ambientale ottimale per la conservazione degli alimenti (%)	Tempo di conservazione indicativo
Pesci	0 fino a 4	95	3 fino a 10 giorni
Molluschi	0 fino a 4	95	2 giorni
Carne di manzo stagionata sottovuoto	1,5	95	16 settimane
Latticini (yogurt, panna acida, burro, formaggi a pasta molle, creme di formaggio, ...)	2 fino a 4	95	7 fino a 10 giorni
Barbabietole	0	95	3 fino a 5 mesi
Broccoli	0	95-100	10 fino a 14 giorni
Cavolo novello	0	98-100	3 fino a 6 settimane
Carote mature	0	98-100	4 fino a 5 mesi
Insalata invernale	0	95-100	2 fino a 3 settimane
Aglione	0	65-70	6 fino a 7 mesi
Navone	0	98-100	2 fino a 3 mesi
Cavolo, cinese	0	95-100	2 fino a 3 mesi
Cavolo maturo	0	98-100	3 fino a 4 mesi
Carote	0	95-100	2 settimane
Cavolfiore	0	95-98	2 fino a 4 settimane
Sedano	0	98-100	2 fino a 3 mesi
Bietola	0	95-100	10 fino a 14 giorni
Cicoria	0	95-100	2 fino a 4 settimane
Mais, dolce	0	95-98	5 fino a 8 giorni
Porro	0	95-100	2 fino a 3 mesi
Funghi	0	95	3 fino a 4 giorni
Prezzemolo	0	95-100	2 fino a 3 giorni
Pastinaca	0	98-100	4 fino a 6 mesi
Ravanello, invernale	0	95-100	2 fino a 4 mesi
Rafano	0	98-100	10 a 12 mesi
Cavolfiore	0 fino a 2	90-95	2 fino a 4 settimane
Cipolle	0 fino a 2	65-70	6 fino a 7 mesi
Asparagi	0 fino a 2	95-100	2 fino a 3 settimane
Piselli, verdi	0 fino a 2	95-98	1 fino a 2 settimane
Verdure, tagliate	0 fino a 2	90-95	fino a 5 giorni
Cavoletti di Bruxelles	0 fino a 2	90-95	1 fino a 2 settimane
Uva spina	0 fino a 2	90-95	3 fino a 4 settimane

La tabella prosegue dalla pagina precedente

Tipo di alimento	Temperatura ottimale per la conservazione (°C)	Umidità ambientale ottimale per la conservazione degli alimenti (%)	Tempo di conservazione indicativo
Cetrioli	4 fino a 10	95	10 fino a 14 giorni
Patate	7 fino a 10	90-95	fino a 9 mesi
Avocado, non maturo	7 fino a 10	85-95	fino a 6 settimane
Peperoni	7 fino a 10	90-95	2 fino a 3 settimane
Pomodori	10 fino a 12	85-90	4 fino a 7 giorni
Fagioli, grani	< 15	40-50	6 fino a 10 mesi
Pere	-3	90-95	2 fino a 7 mesi
Albicocche	-1	90-95	1 fino a 3 settimane
Fragole	0	90-95	3 fino a 7 giorni
Lamponi	0 fino a 2	90-95	2 fino a 3 giorni
Ribes	0 fino a 2	90-95	1 fino a 4 settimane
Mirtilli	0 fino a 2	90-95	14 giorni
Ciliegie	0 fino a 2	90-95	2 fino a 3 settimane
Uva	0 fino a 2	85	2 fino a 8 settimane
Kiwi	0 fino a 2	90-95	1 fino a 3 mesi
Pesche	0 fino a 2	90-95	2 fino a 4 settimane
Ciliegie	0 fino a 2	90-95	2 fino a 3 settimane
Kiwi, non maturo	0 fino a 2	90-95	2 fino a 6 mesi
Pesche noci	0 fino a 2	90-95	1 fino a 3 settimane
Arance	0 fino a 2	90-95	2 fino a 4 settimane
Cachi	0 fino a 2	90-95	2 fino a 3 mesi
Prugne	0 fino a 2	90-95	2 fino a 5 settimane
Frutta, affettata	0 fino a 2	90-95	fino a 10 giorni
Mele	0 fino a 4	90-95	1 fino a 12 mesi
Melone	4	90-95	15 giorni
Arance	4 fino a 7	90-95	2 fino a 4 settimane
Mandarini	5 fino a 8	90-95	2 fino a 4 settimane
Mango	10 fino a 13	85-95	2 fino a 3 settimane
Melone	10 fino a 13	85-95	1 fino a 2 settimane
Ananas	10 fino a 13	85-95	2 fino a 4 settimane
Limone	11 fino a 13	90-95	2 fino a 3 settimane
Anguria	12 fino a 15	85-95	1 fino a 3 settimane
Banane, mature	13 fino a 16	85-95	3 giorni
Pompelmi	13 fino a 16	90-95	1 fino a 3 settimane

Congelamento e conservazione degli alimenti congelati

Procedura di congelamento

INFORMAZIONE!

La quantità massima degli alimenti freschi che si possono mettere dentro l'apparecchio in una volta è indicata nell'etichetta delle informazioni di base sull'apparecchio. Se la quantità è maggiore, la qualità di congelamento è peggiore, peggiora anche la qualità degli alimenti già congelati.

- 24 ore prima di congelare gli alimenti freschi, attivare il congelamento intensivo:
 - Ruotare la manopola **A** in posizione ***** .

Gli alimenti freschi non devono toccare le confezioni già surgelate!

- Per congelare piccole quantità (1-2 kg), il congelamento intensivo non è necessario.
- Al termine del processo di congelamento, ruotare la manopola **A** sull'impostazione desiderata.

Avvertenza importante per il congelamento degli alimenti freschi

INFORMAZIONE!

Congelare nel congelatore solo gli alimenti adatti a ciò. Devono essere sempre di qualità e freschi.

Scegliere per l'alimento un imballaggio adatto e imballarlo in modo corretto.

La confezione non deve far passare l'umidità e l'aria umida così che il cibo non si secchi e perda vitamine.

Segnare nelle confezioni degli alimenti informazioni sul tipo, la quantità e la data di congelamento.

È importante che gli alimenti congelino il più presto possibile, e quindi devono essere di piccole porzioni. Lasciar raffreddare gli alimenti prima del congelamento.

Conservazione degli alimenti industriali congelati

- Bisogna tenere in considerazione per la conservazione e l'uso degli alimenti congelati delle istruzioni del produttore. Nella confezione si trova l'indicazione della temperatura e il termine di scadenza.
- Scegliere solo gli alimenti con confezioni intatte, conservati nel congelatore a temperatura di -18° C o anche minore.
- Non acquistare congelati avvolti da ghiaccio, è segno che sono stati già parzialmente scongelati più volte e la loro qualità non è buona.
- Durante il trasporto proteggete gli alimenti contro lo scongelamento. L'aumento della temperatura riduce il tempo di conservazione e la loro qualità.

Tempo di conservazione degli alimenti congelati

Tempo raccomandato di conservazione nel congelatore

Tipo di alimento	Conservabilità
Frutta, carne bovina	10 a 12 mesi

La tabella prosegue dalla pagina precedente

Tipo di alimento	Conservabilità
Verdure, carne di vitello, pollame	da 8 a 10 mesi
Carne di cervo	Da 6 a 8 mesi
Carne di maiale	Da 4 a 6 mesi
Carne macinata o finemente tritata	4 mesi
Pane, pasta, piatti cotti, pesce bianco	3 mesi
Fratraglie	2 mesi
Salumi affumicati, pesce azzurro	1 mese

Scongolare alimenti surgelati

- Lo scongelamento dei cibi è un passo importante nella conservazione degli alimenti preservati nel freezer. Il cibo dev'essere scongelato nel modo corretto.
- I metodi adatti per scongelare gli alimenti sono:
 - In frigorifero;
 - sotto un getto di acqua fredda;
 - nel forno a microonde o in un forno convenzionale provvisto di programma di scongelamento.
- Alcuni prodotti surgelati possono essere preparati senza bisogno di scongelarli. Il produttore lo indicherà sulla confezione.
- Il cibo dev'essere confezionato in piccole porzioni. In questo modo il cibo si scongela più velocemente.
- Utilizzare il cibo parzialmente o completamente scongelato il più rapidamente possibile. I batteri presenti negli alimenti scongelati tendono a riprendersi e a danneggiare rapidamente il cibo. Ciò vale in particolar modo per frutta, verdura e alimenti pronti.
- Non ricongelare parzialmente o completamente il cibo.

Sbrinamento dell'apparecchio

Sbrinamento automatico del frigorifero

Il frigorifero non necessita di essere sbrinato, poiché il ghiaccio nella parete posteriore all'interno del frigorifero si sbrina automaticamente. Il ghiaccio formatosi durante l'inattività del compressore si sbrina. Le goccioline scorrono attraverso l'apertura nella parete posteriore del frigorifero giungendo nel recipiente sopra il compressore dove evaporano.

Assicurarsi di non ostruire mai l'apertura della parete posteriore all'interno del frigorifero con gli alimenti o altri oggetti.

Se, sulla parete posteriore all'interno del frigorifero si accumula uno strato eccessivo di ghiaccio (3-5 mm), bisogna spegnere l'apparecchio ed eliminare il ghiaccio manualmente.

Sbrinamento del congelatore classico

- Sbrinare il congelatore quando si accumulano circa 3-5 mm di ghiaccio.
- 24 ore prima dello sbrinamento attivare il congelamento intensivo affinché gli alimenti si gelino ulteriormente (vedere il capitolo »Procedura di congelamento«).

Trascorso questo tempo, togliere gli alimenti congelati dal congelatore e proteggerli in modo che non si scongelino parzialmente.

- Spegnere l'apparecchio (vedere il capitolo "Accendere/spegnere l'apparecchio") e scollegare il cavo di alimentazione dalla presa.
- Non utilizzare coltelli o altri oggetti appuntiti quando si rimuove il ghiaccio in quanto potrebbero danneggiare il sistema di raffreddamento.
- Per uno sbrinamento più veloce si può mettere una pentola di acqua calda su un ripiano in vetro.
- Pulire l'interno dell'apparecchio e asciugarlo (vedi il capitolo "Pulizia dell'apparecchio").

Pulizia dell'apparecchio



AVVISO!

Prima di pulire, scollegare l'apparecchio dalla rete elettrica – spegnere l'apparecchio (vedere il capitolo "Accendere/spegnere l'apparecchio") e rimuovere il cavo di collegamento dalla presa.

- Per pulire tutte le superfici, usare un panno morbido. I detersivi ruvidi o abrasivi, acidi o solventi non sono adatti in quanto danneggiano la superficie!

L'esterno dell'apparecchio deve essere pulito con acqua o con una soluzione delicata di sapone neutro.

Le superfici laccate e di alluminio possono essere pulite con acqua tiepida con aggiunta di un detersivo delicato. È consentito solo l'uso di detersivi a basso contenuto di alcol (per es. detersivi per il vetro). Per i materiali di plastica non è consentito usare detersivi contenenti alcol.

Pulire l'interno dell'apparecchio con acqua tiepida con un po' di aceto.

- Le parti dei componenti interni dell'apparecchio non devono mai essere lavati in lavastoviglie poiché possono danneggiarsi!

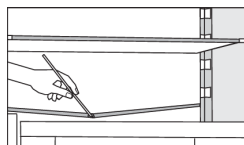

- Sotto la piastra che raffredda l'interno del frigorifero, si trovano la scanalatura e l'apertura dove si accumula l'acqua di sbrinamento. La scanalatura e l'apertura non devono essere ostruite, quindi controllarle diverse volte e pulirle se necessario (ad es. con una cannuccia).

- I rivestimenti di brina o di ghiaccio con spessore di 3-5 mm, aumentano il consumo di energia elettrica, quindi rimuoverli periodicamente (escluso per il congelatore NO FROST). Non utilizzare oggetti appuntiti, solventi o spray.
- L'unità condensatrice montata sulla parete di fondo accanto al compressore (possiedono solo alcuni modelli) deve essere sempre mantenuta pulita, priva di polvere o depositi derivanti da fumo o esalazioni della cucina. Di tanto in tanto pulire la polvere utilizzando una spazzola morbida non metallica o un aspirapolvere.
- Dopo la pulizia, accendere l'apparecchio e riporci gli alimenti.

Soluzione dei problemi

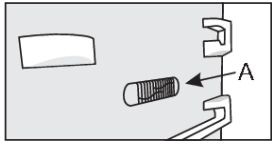
Problema:	Causa e soluzione
L'apparecchio dopo la connessione alla rete elettrica non funziona:	<ul style="list-style-type: none"> Controllare se nella presa c'è tensione elettrica e se l'apparecchio è acceso.
Il sistema di raffreddamento è attivo ininterrottamente da troppo tempo: 	<ul style="list-style-type: none"> Temperatura troppo alta dell'ambiente. Frequente apertura della porta o porta aperta troppo a lungo. Porta non chiusa correttamente (possibili impurità sulla guarnizione, porta disallineata, guarnizione danneggiata, ecc.). Quantità eccessiva di alimenti freschi inseriti. Il sensore (A) nel frigorifero è ostruito da alimenti freschi. Fare in modo che l'aria possa circolare attorno al sensore (solo per alcuni modelli).
L'eccessivo accumulo di ghiaccio nella parete posteriore interna del frigorifero è conseguenza di:	<ul style="list-style-type: none"> Apertura della porta troppo spesso o porta aperta troppo a lungo. inserimento di alimenti caldi nel frigorifero, contatto degli alimenti o dei contenitori con la parte posteriore interna del frigorifero, chiusura non ermetica della porta. Se la guarnizione è sporca o danneggiata, deve essere pulita o sostituita.
Accumulo di ghiaccio o brina all'interno del congelatore:	<ul style="list-style-type: none"> Il vano congelatore dell'apparecchio non è stato sbrinato ogni tanto. Sbrinare il vano congelatore per rimuovere il ghiaccio. La porta non è chiusa correttamente. La porta ha una scarsa tenuta (la guarnizione è sporca, la porta non è allineata correttamente, la guarnizione è danneggiata, ecc.).
Le goccioline sui ripiani sopra i cassetti:	<ul style="list-style-type: none"> È un fenomeno transitorio, che, in caso di temperatura elevata e umidità nell'ambiente non può essere del tutto evitato. Il fenomeno scompare da solo quando la temperatura e l'umidità si normalizzano. Si consiglia di pulire frequentemente i cassetti e di asciugare le gocce ogni tanto. Aprire il regolatore di umidità. Conservare gli alimenti in buste o in imballaggi che si chiudono bene.
Gocce sulla parete posteriore del vano del frigorifero:	<ul style="list-style-type: none"> Questo fenomeno è normale: durante lo sbrinamento automatico del frigorifero si formano delle goccioline che poi scorrono attraverso l'apertura nella parete posteriore del frigorifero nel serbatoio sopra il compressore da cui evaporano.
L'acqua fuoriesce dal frigorifero:	<ul style="list-style-type: none"> L'apertura per il deflusso dell'acqua è ostruita, l'acqua di sbrinamento sgocciola fuori dalla scanalatura per la raccolta dell'acqua. Pulire l'apertura ostruita, per esempio con una cannuccia. Far scongelare l'accumulo spesso di ghiaccio manualmente (vedi il capitolo "Sbrinamento dell'apparecchio").

La tabella prosegue dalla pagina precedente

Problema:	Causa e soluzione
Difficoltà ad aprire la porta:	<ul style="list-style-type: none">• Se si desidera in breve tempo riaprire la porta appena chiusa del congelatore, si possono riscontrare difficoltà nel farlo. Durante l'apertura della porta si ha una fuga di aria fredda dall'apparecchio che viene sostituita da aria calda dell'ambiente. Raffreddando questa aria si crea sottopressione che è la ragione per la difficoltà di aprire la porta. Dopo pochi minuti la situazione si normalizza e la porta può essere facilmente aperta.
I lati dell'apparecchio sono caldi:	<ul style="list-style-type: none">• Questo è normale, poiché i tubi che passano ai lati durante il funzionamento si riscaldano leggermente.
L'illuminazione LED non funziona:	<ul style="list-style-type: none">• Se la luce LED non si accende, rivolgersi al centro assistenza.• Non riparare da soli l'illuminazione LED, si rischia di entrare in contatto con l'alta tensione!

Se nessuna delle ragioni di cui sopra non corrisponde, si prega di contattare il centro di assistenza autorizzato più vicino e indicare il tipo, il modello e il numero di serie sull'etichetta delle informazioni di base sull'apparecchio che si trova all'interno dell'apparecchio stesso.

Informazioni sull'apparecchio

Il raffreddamento negli apparecchi frigo-congelatore è fornito dal sistema di refrigerazione con compressore (per alcuni apparecchi anche con ventola) che comporta anche un certo rumore. L'intensità del rumore dipende dalla posizione di collocamento, da un uso corretto e dall'età dell'apparecchio.

- Dopo aver acceso l'apparecchio, il funzionamento del compressore (brusio, suoni di liquidi) o il flusso del refrigerante durante il suo funzionamento possono risultare più rumorosi. Questo non è segno di un guasto e non influisce nel periodo di durata dell'apparecchio. Col funzionamento dell'apparecchio nel tempo il rumore e i brusii diminuiscono.
- A volte quando l'apparecchio è in funzione appaiono anche rumori insoliti o forti brusii che sono inusuali per l'apparecchio e spesso sono conseguenza di una collocazione non adatta:
 - L'apparecchio deve essere posizionato dritto e stabile su una base solida.
 - L'asciugatrice non deve toccare pareti o elementi adiacenti.
 - Verificare che i componenti interni siano al loro posto o che le lattine non si tocchino come pure le bottiglie o altri contenitori, causando suoni.
- A causa di un maggior carico del sistema di raffreddamento aprendo frequentemente la porta, lasciando la porta aperta a lungo, inserendo grandi quantità di alimenti e accendendo il congelamento intensivo o il raffreddamento, può aumentare temporaneamente il volume dei rumori dell'apparecchio.



889474-a1



Ci riserviamo il diritto di apportare modifiche che non influiscono sulla funzionalità dell'apparecchio.